



UHUD

UHUD ELEKTRİK - PANO

SANAYİ VE TİCARET LİMİTED ŞİRKETİ

UHUD

ISO TSE CE



Katı Cisimlere Karşı Koruma	IP		Sıvılara Karşı Koruma
Koruma Yok	0	0	Koruma Yok
50 mm'den daha büyük katı maddelerin girmesi engellenmiştir	1	1	Dikey olarak düşen su damlacıklarına karşı korunmuş
12,5 mm'den daha büyük katı maddelerin girmesi engellenmiştir	2	2	Düşey ile 15° açığa kadar olan su damlalarına karşı korunmuş
2,5 mm'den daha büyük katı maddelerin girmesi engellenmiştir	3	3	Düşey ile 60° açığa kadar olan yağmur damlalarına korunmuş
1 mm'den daha büyük katı maddelerin girmesi engellenmiştir	4	4	Herhangi bir doğrultudan sıçrayan suya karşı korunmuş
Toz girmesi engellenmiştir. (Tehlikeli toz birikimi olmaz)	5	5	Herhangi bir doğrultudan püskürtülen suya karşı korunmuş
Toz Kesinlikle girmez	6	6	Deniz fırtınasındaki su kuvvetine eşit su püskürtülmesine karşı korunmuş
		7	15cm ile 1m arasındaki derinlikte suya daldırılmada girecek suya karşı korunmuş
		8	Belirlenen koşullarda uzun süre su altında su girmesine karşı korunmuş

İÇİNDEKİLER

GENİŞ ÜRÜN YELPAZESİ & KALİTELİ ÜRETİM & VAKTİNDE TESLİMAT

KAPAK- IP KORUMA SINIFI - İÇİNDEKİLER

DİKİLİ TİP MODÜLER TİP PANOLAR.....
PİYANO TİPİ PANOLAR VE PULT PANOLAR.....
PC KABİNLER VE RACK KABİNETLE.....
MOBESA KAMERA PANOLARI.....
DAHİLİ TİP MONTAJ SAÇLI PANOLAR.....
POLYESTER PANOLAR.....
İÇ KAPAKLI PANOLAR.....
İÇ KAPAKLI CAMLI OTOMAT PANOLARI.....
DAHİLİ İÇ KAPAKLI KOMPANZASYON PANOLARI.....
HARİCİ TİP SULAMA VE TRAFİKO PANOLARI PANOLAR.....
EKSTRA SAYAÇ PANOLARI VE ZAYIF AKIM PANOLARI.....
EKONOMİK SAYAÇ PANOLARI VE ZAYIF AKIM PANOLARI
ŞEFFAF İÇ KAPAKLI SAYAÇ PANOLARI.....
KOLLEKTÖR KUTULARI VE MENTEŞELİ KARE BUATLAR
BELGELER.....

LİSTEDE BULUNAN PANO ÖLÇÜLERİNDE DEĞİŞİKLİK YAPMA HAKKIMIZ SAKLIDIR

LİSTEDE FİYAT DEĞİŞİKLİĞİ YAPMA HAKKIMIZ SAKLIDIR

FİYATLARIMIZA KDV DAHİL DEĞİLDİR.

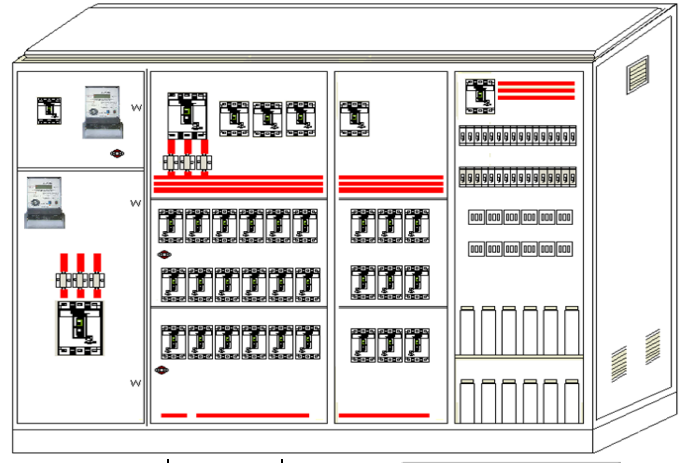
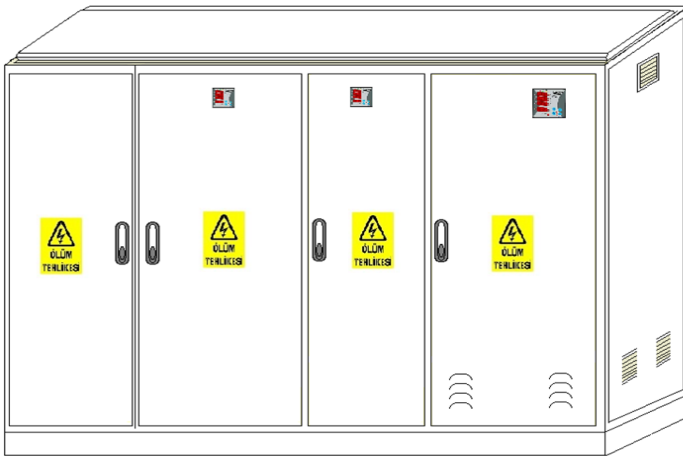

KOD	DİKİLİ TİP MONTAJ SAÇLI MODÜLER PANOLAR	LİSTE FİYATI
B-D1001	MONTAJ SAÇLI MODÜLER PANO 400X1800+100X450 -DKP	5.550,00
B-D1002	MONTAJ SAÇLI MODÜLER PANO 500X1800+100X450 -DKP	6.250,00
B-D1003	MONTAJ SAÇLI MODÜLER PANO 600X1800+100X450 -DKP	6.960,00
B-D1004	MONTAJ SAÇLI MODÜLER PANO 700X1800+100X450 -DKP	7.500,00
B-D1005	MONTAJ SAÇLI MODÜLER PANO 800X1800+100X450 -DKP	8.250,00
B-D1006	MONTAJ SAÇLI MODÜLER PANO 900X1800+100X450 -DKP	8.800,00
B-D1007	MONTAJ SAÇLI MODÜLER PANO 1000X1800+100X450 -DKP	9.340,00
B-D1008	MONTAJ SAÇLI MODÜLER PANO 1200X1800+100X450 -DKP	10.670,00
KOD	DİKİLİ TİP MONTAJ SAÇLI MODÜLER PANOLAR	
A-D1021	MONTAJ SAÇLI MODÜLER PANO 400X1800+100X450 -DKP	6.250,00
A-D1022	MONTAJ SAÇLI MODÜLER PANO 500X1800+100X450 -DKP	7.000,00
A-D1023	MONTAJ SAÇLI MODÜLER PANO 600X1800+100X450 -DKP	7.840,00
A-D1024	MONTAJ SAÇLI MODÜLER PANO 700X1800+100X450 -DKP	8.840,00
A-D1025	MONTAJ SAÇLI MODÜLER PANO 800X1800+100X450 -DKP	9.800,00
A-D1026	MONTAJ SAÇLI MODÜLER PANO 900X1800+100X450 -DKP	10.670,00
A-D1027	MONTAJ SAÇLI MODÜLER PANO 1000X1800+100X450 -DKP	11.670,00
A-D1028	MONTAJ SAÇLI MODÜLER PANO 1200X1800+100X450 -DKP	12.920,00
KOD	DİKİLİ TİP İÇ KAPAKLI MODÜLER PANOLAR	
B-D1041	İÇ KAPAKLI MODÜLER PANO 400X1800+100X450 -DKP	6.125,00
B-D1042	İÇ KAPAKLI MODÜLER PANO 500X1800+100X450 -DKP	6.750,00
B-D1043	İÇ KAPAKLI MODÜLER PANO 600X1800+100X450 -DKP	7.420,00
B-D1044	İÇ KAPAKLI MODÜLER PANO 700X1800+100X450 -DKP	8.250,00
B-D1045	İÇ KAPAKLI MODÜLER PANO 800X1800+100X450 -DKP	9.090,00
B-D1046	İÇ KAPAKLI MODÜLER PANO 900X1800+100X450 -DKP	10.090,00
B-D1047	İÇ KAPAKLI MODÜLER PANO 1000X1800+100X450 -DKP	10.960,00
B-D1048	İÇ KAPAKLI MODÜLER PANO 1200X1800+100X450 -DKP	11.960,00
KOD	DİKİLİ TİP İÇ KAPAKLI MODÜLER PANOLAR	
A-D1061	İÇ KAPAKLI MODÜLER PANO 400X1800+100X450 -DKP	7.000,00
A-D1062	İÇ KAPAKLI MODÜLER PANO 500X1800+100X450 -DKP	7.840,00
A-D1063	İÇ KAPAKLI MODÜLER PANO 600X1800+100X450 -DKP	8.840,00
A-D1064	İÇ KAPAKLI MODÜLER PANO 700X1800+100X450 -DKP	9.800,00
A-D1065	İÇ KAPAKLI MODÜLER PANO 800X1800+100X450 -DKP	10.670,00
A-D1066	İÇ KAPAKLI MODÜLER PANO 900X1800+100X450 -DKP	12.090,00
A-D1067	İÇ KAPAKLI MODÜLER PANO 1000X1800+100X450 -DKP	13.000,00
A-D1068	İÇ KAPAKLI MODÜLER PANO 1200X1800+100X450 -DKP	14.090,00
KOD	PİYANO TİPİ PANOLAR	
B-P1101	PİYANO TİP MONTAJ SAÇLI PANO 600X1130+70X400-DKP	6.000,00
B-P1102	PİYANO TİP MONTAJ SAÇLI PANO 800X1130+70X400-DKP	6.970,00
B-P1103	PİYANO TİP MONTAJ SAÇLI PANO 1000X1130+70X400-DKP	7.800,00
B-P1104	PİYANO TİP MONTAJ SAÇLI PANO 1200X1130+70X400-DKP	8.800,00
B-P1105	PİYANO TİP MONTAJ SAÇLI PANO 1400X1130+70X400-DKP	10.090,00
B-P1106	PİYANO TİP MONTAJ SAÇLI PANO 600X1230+70X500-DKP	6.670,00
B-P1107	PİYANO TİP MONTAJ SAÇLI PANO 800X1230+70X500-DKP	7.550,00
B-P1108	PİYANO TİP MONTAJ SAÇLI PANO 1000X1230+70X500-DKP	8.500,00
B-P1109	PİYANO TİP MONTAJ SAÇLI PANO 1200X1230+70X500-DKP	9.400,00
B-P1110	PİYANO TİP MONTAJ SAÇLI PANO 1400X1230+70X500-DKP	10.670,00
KOD	PULT PANOLAR	
B-P1151	PULT TİPİ MONTAJ SAÇLI PANO 600X1000+70X400 -DKP	5.390,00
B-P1152	PULT TİPİ MONTAJ SAÇLI PANO 800X1000+70X400 -DKP	6.140,00
B-P1153	PULT TİPİ MONTAJ SAÇLI PANO 1000X1000+70X400 -DKP	6.970,00
B-P1154	PULT TİPİ MONTAJ SAÇLI PANO 1200X1000+70X400 -DKP	9.390,00
B-P1155	PULT TİPİ MONTAJ SAÇLI PANO 1400X1000+70X400 -DKP	8.520,00

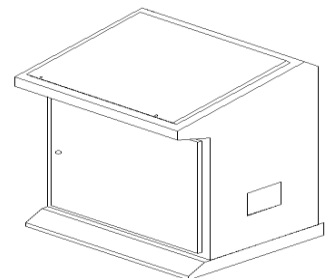
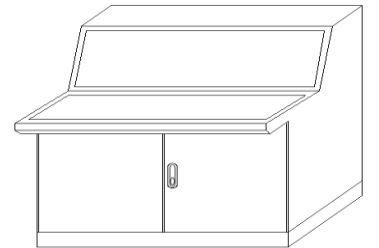
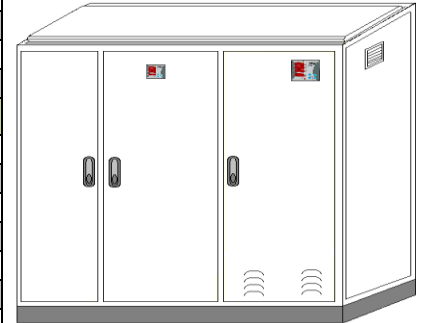
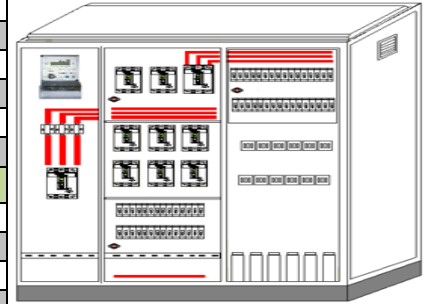
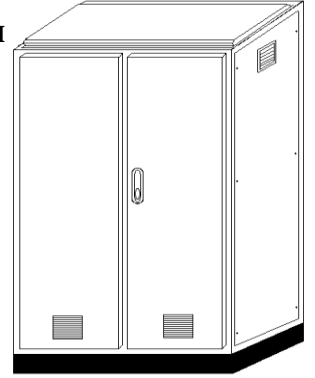

KOD	PC KABİN + SET (RAF+FAN+TEKERLEK GRUBU)	
C-PC26U60X60	26U PC KABİN 600 X 1200 X 600	6.970,00
C-PC30U60X60	30U PC KABİN 600 X 1400 X 600	7.550,00
C-PC32U60X60	32U PC KABİN 600 X 1500 X 600	8.120,00
C-PC36U60X60	36U PC KABİN 600 X 1700 X 600	8.950,00
C-PC38U60X60	38U PC KABİN 600 X 1800 X 600	9.890,00
C-PC42U60X60	42U PC KABİN 600 X 1940 X 600	10.800,00
KOD	19" DİKİLİ TİP KABİNLER 600X600 MM	
C-RK26U60X60	26U RACK KABİN 600X1200+60X600 2 RAF/TEKERLEK DAHİL	7.250,00
B-RK36U60X60	36U RACK KABİN 600X1700+60X600 2 RAF/TEKERLEK DAHİL	9.390,00
B-RK42U60X60	42U RACK KABİN 600X1940+60X600 2 RAF/TEKERLEK DAHİL	10.650,00
B-RK47U60X60	47U RACK KABİN 600X2200+60X600 2 RAF/TEKERLEK DAHİL	11.800,00
D-RKRAF400	DİKİLİ TİPİ RACK KABİN RAFI 400MM	550,00
D-RKRAF400K	KIZAKLI RACK KABİN RAFI 400MM	720,00
KOD	19" DİKİLİ TİP KABİNLER 600X800 MM	
B-RK36U60X80	36U RACK KABİN 600X1700+60X800 2 RAF/TEKERLEK DAHİL	10.400,00
B-RK42U60X80	42U RACK KABİN 600X1940+60X800 2 RAF/TEKERLEK DAHİL	11.800,00
B-RK47U60X80	47U RACK KABİN 600X2200+60X800 2 RAF/TEKERLEK DAHİL	13.350,00
D-RKRAF550	DİKİLİ TİPİ RACK KABİN RAFI 550MM	720,00
D-RKRAF550K	KIZAKLI RACK KABİN RAFI 550MM	890,00
KOD	19" DİKİLİ TİP KABİNLER 800X800 MM	
B-RK36U80X80	36U RACK KABİN 800X1700+60X800 2 RAF/TEKERLEK DAHİL	11.800,00
B-RK42U80X80	42U RACK KABİN 800X1940+60X800 2 RAF/TEKERLEK DAHİL	13.200,00
B-RK47U80X80	47U RACK KABİN 800X2200+60X800 2 RAF/TEKERLEK DAHİL	14.090,00
D-RKRAF750	DİKİLİ TİPİ RACK KABİN RAFI 750MM	890,00
D-RKRAF750K	KIZAKLI RACK KABİN RAFI 750MM	1.040,00
KOD	19" DİKİLİ TİP KABİNLER 800X1000 MM	
B-RK42U80X100	42U RACK KABİN 800X1940+60X1000 2 RAF/TEKERLEK DAHİL	14.750,00
B-RK47U80X100	47U RACK KABİN 800X2200+60X1000 2 RAF/TEKERLEK DAHİL	16.340,00
D-RKRAF750	DİKİLİ TİPİ RACK KABİN RAFI 750MM	890,00
D-RKRAF750K	KIZAKLI TİP RACK KABİN RAFI 750MM	1.040,00
KOD	19" RACK KABİNET EKONOMİK DUVAR TİPİ	
E-RK04U19X45E	04U RACK KABİN 560X280X450 EKO	1.200,00
E-RK07U19X45E	07U RACK KABİN 560X380X450 EKO	1.340,00
E-RK09U19X45E	09U RACK KABİN 560X470X450 EKO	1.500,00
E-RK12U19X45E	12U RACK KABİN 560X620X450 EKO	1.970,00
E-RK16U19X45E	16U RACK KABİN 560X780X450 EKO	2.370,00
E-RK20U19X45E	20U RACK KABİN 560X970X450 EKO	2.700,00
KOD	19" RACK KABİNET EKONOMİK DUVAR TİPİ	
E-RK04U19X60E	04U RACK KABİN 560X280X600 EKO	1.420,00
E-RK07U19X60E	07U RACK KABİN 560X380X600 EKO	1.650,00
E-RK09U19X60E	09U RACK KABİN 560X470X600 EKO	1.800,00
E-RK12U19X60E	12U RACK KABİN 560X620X600 EKO	2.100,00
E-RK16U19X60E	16U RACK KABİN 560X780X600 EKO	2.500,00
E-RK20U19X60E	20U RACK KABİN 560X970X600 EKO	2.990,00
KOD	MOBESE DİREK TİPİ PANOLAR	
D-MP50X75X18	DİREK TİPİ KAM.PANOSU 500X750X180	1.750,00
D-MP50X75X35	DİREK TİPİ KAM.PANOSU 500X750X350	2.050,00
B-MP65X95X50	YER TİPİ KAM.PANOSU 650X950X500	4.700,00
D-MP50X75X35İ	DİREK TİPİ KAM.PANOSU 500X750X350 İZOLELİ	3.840,00
B-MP65X95X50İ	YER TİPİ KAM.PANOSU 650X950X500 İZOLELİ	6.250,00
KOD	DAHİLİ MONTAJ SAÇLI PANOLAR	
E-D1201	MONTAJ SAÇLI PANO 220X270X150 -DKP	290,00
E-D1202	MONTAJ SAÇLI PANO 250X300X150 -DKP	320,00
E-D1203	MONTAJ SAÇLI PANO 300X350X150 -DKP	400,00
E-D1204	MONTAJ SAÇLI PANO 330X450X150 -DKP	550,00
E-D1205	MONTAJ SAÇLI PANO 400X500X150 -DKP	640,00
E-D1206	MONTAJ SAÇLI PANO 400X600X160 -DKP	750,00
E-D1207	MONTAJ SAÇLI PANO 500X600X180 -DKP	920,00
E-D1208	MONTAJ SAÇLI PANO 500X700X180 -DKP	1.050,00
E-D1209	MONTAJ SAÇLI PANO 650X800X180 -DKP	1.420,00

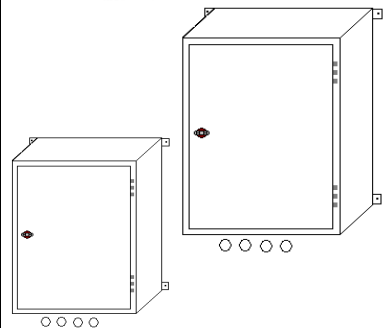

KOD	DAHİLİ MONTAJ SAÇLI PANOLAR	
D-D1221	MONTAJ SAÇLI PANO 300X 400 X250 -DKP	800,00
D-D1222	MONTAJ SAÇLI PANO 400X 500 X250 -DKP	1.050,00
D-D1223	MONTAJ SAÇLI PANO 400X 600 X250 -DKP	1.200,00
D-D1224	MONTAJ SAÇLI PANO 500X 600 X250 -DKP	1.420,00
D-D1225	MONTAJ SAÇLI PANO 500X 700 X250 -DKP	1.570,00
D-D1226	MONTAJ SAÇLI PANO 600X 800 X300 -DKP	1.820,00
D-D1227	MONTAJ SAÇLI PANO 600X 900 X300 -DKP	2.050,00
D-D1228	MONTAJ SAÇLI PANO 600X1000X300 -DKP	2.290,00
D-D1229	MONTAJ SAÇLI PANO 700X1000X300 -DKP	2.590,00
D-D1230	MONTAJ SAÇLI PANO 800X1000X350 -DKP	2.820,00
D-D1231	MONTAJ SAÇLI PANO 800X1200X350 -DKP	3.750,00
D-D1232	MONTAJ SAÇLI PANO 1000X1200X400 -DKP	4.400,00

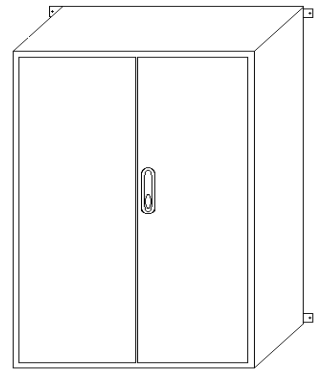

KOD	DAHİLİ KAREBUAT-KLEMENS KUTULARI	
D-D1234	METAL BUAT-KLEMENS KUTUSU 200X200X120	470,00
D-D1235	METAL BUAT-KLEMENS KUTUSU 200X300X120	570,00
D-D1236	METAL BUAT-KLEMENS KUTUSU 300X300X120	720,00
D-D1237	METAL BUAT-KLEMENS KUTUSU 300X400X120	800,00
D-D1238	METAL BUAT-KLEMENS KUTUSU 400X400X120	920,00
D-D1239	METAL BUAT-KLEMENS KUTUSU 400X500X120	950,00
D-D1240	METAL BUAT-KLEMENS KUTUSU 500X500X120	1.050,00



KOD	POLYESTER PANOLAR	
P1241	POLYESTER MONTAJ SAÇLI 210X280X130	325,00
P1242	POLYESTER MONTAJ SAÇLI 250X330X140	377,00
P1243	POLYESTER MONTAJ SAÇLI 300x400x170	520,00
P1244	POLYESTER MONTAJ SAÇLI 350x500x220	737,00
P1245	POLYESTER MONTAJ SAÇLI 400X500X180	760,00
P1246	POLYESTER MONTAJ SAÇLI 400X600X200	1.125,00
P1247	POLYESTER MONTAJ SAÇLI 500X700X250	

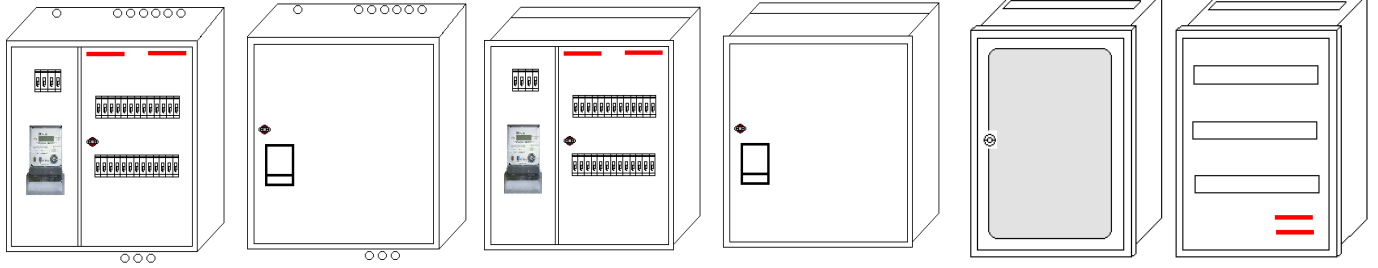
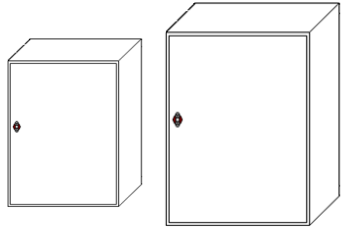

KOD	SIVA ÜSTÜ SİGORTA PANOLARI	
E-D1301	T.M.Ş. PANOSU 250X350X150-DKP	440,00
E-D1302	15 SİGORTALI PANO 300X350X150 -DKP ASANSÖR PANOSU	490,00
E-D1302-1	15 SİGORTALI PANO 320X470X130 -DKP ASANSÖR PANOSU (B TİPİ)	570,00
E-D1303	26 SİGORTALI PANO 330X450X150 -DKP	640,00
E-D1304	32 SİGORTALI PANO 400X500X150 -DKP	770,00
E-D1305	48 SİGORTALI PANO 400X600X150 -DKP	920,00
E-D1306	TMŞ+60 SİGR. PANO 500X700X160 -DKP	1.220,00
E-D1307	TMŞ+90 SİGR. PANO 650X800X200 -DKP	1.890,00
E-D1308	MONOFAZE SAYAÇ +10 SİGORTALI PANO 350X320X150-DKP (LİNYELİ)	470,00
E-D1309	TRİFAZE SAY+K.A.R.+24 SİGORTALI PANO 550X500X160-DKP (LİNYELİ)	1.120,00
E-D1310	TRİFAZE SAY+K.A.R.+36 SİGORTALI PANO 600X600X170-DKP (LİNYELİ)	1.570,00
E-D1311	TRİ SAY+TMŞ+KAR +45 SİGORTALI PANO 650X650X170-DKP (LİNYELİ)	1.820,00

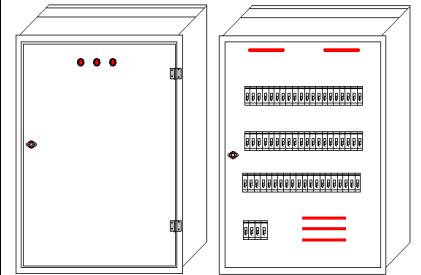

KOD	SIVA ALTI SİGORTA PANOLARI	
E-S1303	20 SİGORTALI PANO 290X410X140-DKP	600,00
E-S1304	26 SİGORTALI PANO 360X460X140-DKP	720,00
E-S1305	40 SİGORTALI PANO 360X560X140-DKP	870,00
E-S1306	TMŞ + 60 SİGR. PANO 460X660X140-DKP	1.140,00
E-S1307	TMŞ + 80 SİGR. PANO 570X720X160-DKP	1.750,00
E-S1308	MONOFAZE SAYAÇ +10 SİGORTALI PANO 340X290X150-DKP (LİNYELİ)	400,00
E-S1309	TRİFAZE SAY+K.A.R.+24 SİGORTALI PANO 510X460X160-DKP (LİNYELİ)	1.050,00
E-S1310	TRİFAZE SAY+K.A.R.+36 SİGORTALI PANO 560X560X170-DKP (LİNYELİ)	1.450,00
E-S1311	TRİ SAY+TMŞ+KAR+45 SİGORTALI PANO 610X610X160-DKP (LİNYELİ)	1.650,00

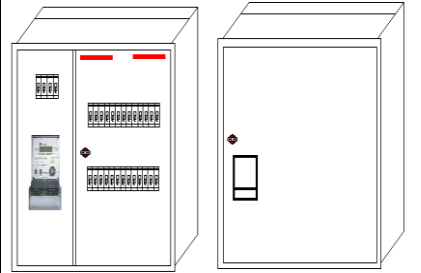

KOD	S.Ü VE S.A CAM KAPAKLI SİGORTA PANOLARI	
E-D1321C	20 SİGORTALI CAMLI PANO 330X450X150 -DKP	720,00
E-D1322C	26 SİGORTALI CAMLI PANO 400X500X150 -DKP	950,00
E-D1323C	40 SİGORTALI CAMLI PANO 400X600X150 -DKP	1.120,00
E-D1324C	60 SİGORTALI CAMLI PANO 500X700X160 -DKP	1.420,00
E-S1325C	12 OTOMATLI CAMLI PANO 265X190X100 -DKP	440,00
E-S1326C	24 OTOMATLI CAMLI PANO 265X315X100 -DKP	640,00
E-S1327C	36 OTOMATLI CAMLI PANO 265X475X100 -DKP	890,00
E-S1328C	54 OTOMATLI CAMLI PANO 390X545X120 -DKP	1.200,00
E-S1329C	84 OTOMATLI CAMLI PANO 450X750X140-DKP	1.570,00

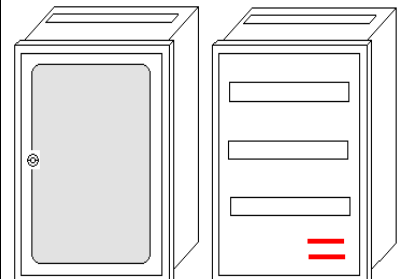

KOD	SIVA ÜSTÜ KOMPANZASYON PANOLARI	
E-D1341	10 KADEMELİ KOMPANZASYON PANOSU 500X800X220 -DKP	1.650,00
E-D1342	12 KADEMELİ KOMPANZASYON PANOSU 700X800X220 -DKP	1.970,00
D-D1343	15 KADEMELİ KOMPANZASYON PANOSU 900X800X220 -DKP	2.500,00
D-D1344	DAĞITIM + KOMPANZASYON PANOSU 1000X800X220 -DKP	2.990,00
D-D1345	DAĞITIM + KOMPANZASYON PANOSU 1100X1000X220 -DKP	4.270,00
D-D1346	SAYAÇ+DAĞITIM+KOMPANZAS. PANOSU 1000X1000X220 -DKP	4.270,00
D-D1347	SAYAÇ+DAĞITIM+KOMPANZAS. PANOSU 1200X1000X220 -DKP	4.690,00
D-D1348	SAYAÇ+DAĞITIM+KOMPANZAS. PANOSU 1300X1000X220 -DKP	5.250,00
KOD	HARİCİ SULAMA PANOLARI	
D-H1400-1	PANO SEHPASI -DKP - h500 - 250 VE 300 MM GENİŞLİK	200,00
D-H1400-2	PANO SEHPASI -DKP - h500 - 400 VE 500 MM GENİŞLİK	250,00
D-H1400-3	PANO SEHPASI -DKP - h500 - 600 VE 650 MM GENİŞLİK	270,00
E-H1401	MONTAJ SAÇLI SULAMA PANOSU 300X400X150 -GLV	600,00
E-H1402	MONTAJ SAÇLI SULAMA PANOSU 400X500X160 -GLV	720,00
E-H1403	MONTAJ SAÇLI SULAMA PANOSU 500X600X230 -GLV	1.040,00
E-H1404	MONTAJ SAÇLI SULAMA PANOSU 650X650X230 -GLV	1.340,00
E-H1405	SAY.BÖL.M.SAÇLI SULAMA PANOSU 650X500X150 -GLV	1.250,00
D-H1406	SAY.BÖL.M.SAÇLI SULAMA PANOSU 750X650X150 -GLV	1.740,00
KOD	HARİCİ ŞANTIYE PANOLARI	
E-H1421	SAYAÇSIZ ŞANTIYE PANOSU 400X500X150 -PRE GLV	800,00
D-H1422-K	SAYAÇSIZ KÜÇÜK ŞANTIYE PANOSU AYAKLI 450X400+350X250-PRE GLV	1.420,00
C-H1422	SAYAÇSIZ ŞANTIYE PANOSU AYAKLI 550X950+300X250-PRE GLV	2.820,00
D-H1422-1	ŞANTIYE PANOSU 1 TRİFAZE SAYAÇLI AYAKLI 600X950+300X250 -PRE GLV	2.990,00
E-H1423	ŞANTIYE PANOSU 1 TRİFAZE SAYAÇLI 600X500X150 -PRE GLV	1.290,00
C-H1424	ŞANTIYE PANOSU SAY+DAĞ+KOMP AYAKLI 1100X900X250+300-PRE GLV	5.250,00
C-H1425	ŞANTIYE PANOSU SAY+DAĞ+KOMP AYAKLI 1300X1000X250+300-PRE GLV	5.940,00
KOD	HARİCİ EKONOMİK ŞANTIYE PANOLARI	
E-H1420E	EKO-ŞANTIYE PANOSU 1MONOFAZE SAYAÇ+LİNYELİ 340X360X150	440,00
E-H1421E	EKO- SAYAÇSIZ ŞANTIYE PANOSU 400X500X150-DKP	800,00
E-H1422E	EKO-ŞANTIYE PANOSU 1 TRİFAZE SAYAÇLI 550X500X160-GLV	940,00
KOD	HARİCİ EKONOMİK SAYAÇ PANOLARI	
E-H1441E	EKO-1 MONOFAZE SAYAÇ PANOSU 220X340X130-DKP(MONOFAZE BÜLBÜL)	270,00
E-H1442E	EKO-2 MONOFAZE SAYAÇ PANOSU 360X340X150-DKP	450,00
E-H1443E	EKO-2 MONOFAZE SAYAÇ + TMŞ BÖLÜMLÜ PANO 360X600X15-DKP	720,00
E-H1443-1E	EKO-3 MONOFAZE SAYAÇ + TMŞ BÖLÜMLÜ PANO520X600X15-DKP	1.040,00
E-H1444E	EKO-1 TRİFAZE SAYAÇ PANOSU 240X500X150-DKP (TRİFAZE BÜLBÜL)	440,00
E-H1445E	EKO-2 TRİFAZE SAYAÇLI PANO-DKP 450X460X130	750,00
E-H1445-1E	EKO-2 TRİFAZE SAYAÇ + TMŞ BÖLÜMLÜ PANO-DKP 46X680X170	1.090,00
E-H1446E	EKO-3 TRİFAZE SAYAÇ + TMŞ BÖLÜMLÜ PANO-DKP 660X680X170	1.520,00
E-H1447E	EKO-4 TRİFAZE SAYAÇ + TMŞ BÖLÜMLÜ PANO-DKP 860X710X160	1.890,00
KOD	HARİCİ SAYAÇ PANOLARI	
C-H1462	1TRİFAZE SAYAÇLI PANO 300X500X150 -PRE GLV (TRİFAZE BÜLBÜL)	800,00
C-H1462-1	SICAK DALDIRMA 1TRİ SAYAÇLI PANO 300X500X150-PRE GLV (TRİ BÜLBÜL)	1.590,00
C-H1462-K	KROM 1TRİFAZE SAYAÇLI PANO 300X500X150 -PRE GLV (TRİFAZE BÜLBÜL)	2.170,00
C-H1463	1TRİ SAYAÇ +TMŞLİ PANO 300X750X170 -PRE GLV	1.120,00
C-H1464	1TRİ.SAY+ATR+TMŞLİ PANO 350X850X200 -PRE GLV	1.340,00
C-H1465	X / 5 KOMBİ SAYAÇ PANOSU 500X650X170 -PRE GLV	1.740,00
C-H1466	2TRİ SAYAÇ +TMŞLİ PANO 470X750X170 -PRE GLV	1.650,00
C-H1467	3TRİ SAYAÇ +TMŞLİ PANO 680X750X170 -PRE GLV	2.020,00
C-H1468	4TRİ SAYAÇ +TMŞLİ PANO 880X750X170 -PRE GLV	2.790,00
E-H1469	1 SAY.BÖL+DAĞITIM PANO 500X1500X200(URLA TİPİ)	2.140,00
E-H1469-1	2 SAY.BÖL+DAĞITIM PANO 500X1500X200(URLA TİPİ)	2.290,00
E-H1469-2	1 SAY+SİG+PRİZ AYAKLI PANO 28X50+72X20(URLA TİPİ)	1.040,00
E-H1469-3	1 SAY+SİG+PRİZ AYAKLI PANO 28X50+86X20(URLA TİPİ YENİ)	1.200,00
E-H1469-4	1 SAY+SİG+PRİZ PANO 28X50+86X20 (URLA AYAKSIZ)	890,00
KOD	HARİCİ YERE DİKİLİ TİP SAYAÇ PANOLARI	
C-H1471	4 TRİ SAYAÇ PANOSU 800X950+100X250	3.550,00
C-H1472	6 TRİ SAYAÇ PANOSU 1000X950+100X250	4.270,00
C-H1473	9 TRİ SAYAÇ PANOSU 1050X1400X100X300	5.970,00
C-H1474	12 TRİ SAYAÇ PANOSU 1300X1400X100X300	7.540,00
C-H1475	15 TRİ SAYAÇ PANOSU 1500X1400+100X350	9.390,00
C-H1476	18 TRİ SAYAÇ PANOSU 1700X1400+100X350	12.420,00
C-H1477	21 TRİ SAYAÇ PANOSU 2000X1400+100X400	14.050,00
C-H1478	24 TRİ SAYAÇ PANOSU 2250X1400+100X400	15.620,00

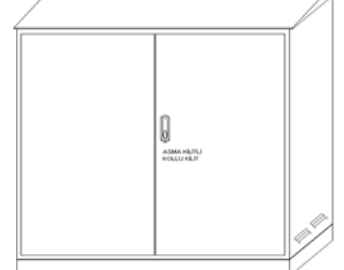
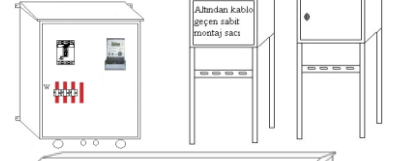
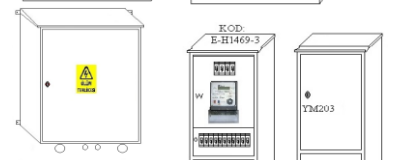
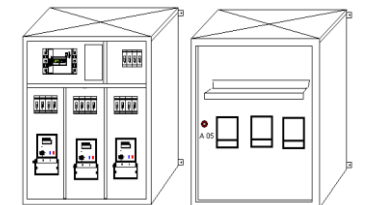
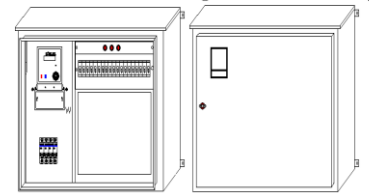
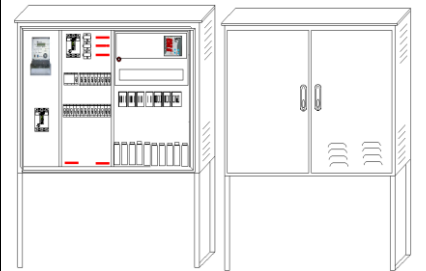
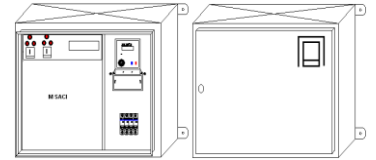
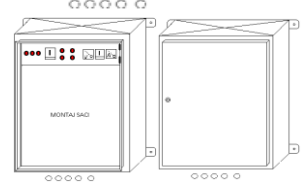
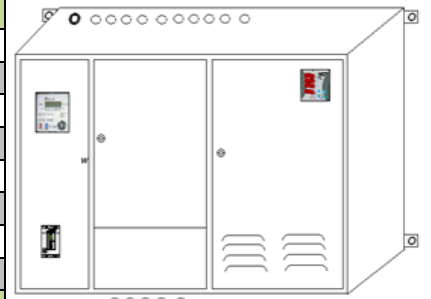

KOD	SIVA ALTI HARİCİ PANOLAR	
D-SH1481	SIVAALTI HARİCİ 1 TRİFAZE SAYAÇ PANOSU 240X410X150-PRE GLV	950,00
D-SH1481-1	SICAK DALDIRMA S.H 1 TRİFAZE SAYAÇ PANOSU 240X410X150	1.750,00
D-SH1481-2	KROM S.HARİCİ 1 TRİFAZE SAYAÇ PANOSU 240X410X150	2.290,00
D-SH1481-3	SIVA ALTI HARİCİ 1 TRİFAZE+ZAYIF AKIM PANOSU 440X410X150	2.050,00
D-SH1482	SIVAALTI HARİCİ 2 TRİ SAY+TMŞ BÖL.PANO 430X740X150-PRE GLV	2.050,00
D-SH1482-1	SICAK DALDIRMA S.H 2 TRİ SAY+TMŞ BÖL.PANO 430X740X150-	3.840,00
D-SH1483	SIVAALTI HARİCİ 3 TRİ SAY+TMŞ BÖL.PANO 630X780X170-PRE GLV	2.500,00
C-SH1484	SIVAALTI HARİCİ 4 TRİ SAY+TMŞ BÖL.PANO 840X780X170-PRE GLV	3.270,00
C-SH1485	SIVAALTI HARİCİ 6 TRİ SAY+TMŞ BÖL.PANO 950X920X170-PRE GLV	4.270,00
C-SH1486	SIVAALTI HARİCİ 8 TRİ SAY+TMŞ BÖL.PANO 1160X920X170-PRE GLV	5.250,00
C-SH1487	SIVAALTI HARİCİ 10 TRİ SAY+TMŞ BÖL.PANO 1370X920X170-PRE GLV	5.840,00
KOD	TEDAŞ BOX PANOLAR	
BOX1	TİP-A CAM ELYAF BOX (250 A 400 A DSYA 5 ADET 160 A DSYA+BUŞON)	
BOX2	TİP-B CAM ELYAF BOX (250 A 400 A DSYA 5 ADET 160 A DSYA+BUŞON)	
KOD	HARİCİ TRAF0 PANOLARI	
H1490	50 KVA HARİCİ TRAF0+ KOMPANZASYON PANOSU	8.800,00
H1490-1	50 KVA HARİCİ TRAF0 PANOSU	5.120,00
H1490-2	50 KVA HARİCİ KOMPANZASYON PANOSU	4.120,00
H1491	100 KVA HARİCİ TRAF0+ KOMPANZASYON PANOSU	11.370,00
H1491-1	100 KVA HARİCİ TRAF0 PANOSU	6.250,00
H1491-2	100 KVA HARİCİ TRAF0 İÇİN KOMPANZASYON PANOSU	5.690,00
H1492	160 KVA HARİCİ TRAF0+ KOMPANZASYON PANOSU	12.420,00
H1492-1	160 KVA HARİCİ TRAF0 PANOSU	7.250,00
H1492-2	160 KVA HARİCİ TRAF0 İÇİN KOMPANZASYON PANOSU	5.970,00
H1493	250 KVA HARİCİ TRAF0+ KOMPANZASYON PANOSU	14.070,00
H1493-1	250 KVA HARİCİ TRAF0 PANOSU	7.820,00
H1493-2	250 KVA HARİCİ TRAF0 İÇİN KOMPANZASYON PANOSU	6.970,00
H1494	400 KVA HARİCİ TRAF0+ KOMPANZASYON PANOSU	15.620,00
H1494-1	400 KVA HARİCİ TRAF0 PANOSU	8.520,00
H1494-2	400 KVA HARİCİ TRAF0 İÇİN KOMPANZASYON PANOSU	7.820,00
KOD	MONOFAZE SIVA ALTI & SIVA ÜSTÜ SAYAÇ PANOLARI	
D-1504	3 MONOFAZE SAYAÇ+TMŞ+MÜŞ. BÖL.PANO 540X560X160-DKP	1.120,00
D-1505	4 MONOFAZE SAYAÇ+TMŞ+MÜŞ. BÖL.PANO 720X560X160-DKP	1.340,00
D-1506	5 MONOFAZE SAYAÇ+TMŞ+MÜŞ. BÖL.PANO 900X560X160-DKP	1.570,00
D-1507	6 MONOFAZE SAYAÇ+TMŞ+MÜŞ. BÖL.PANO 1080X560X160-DKP	1.890,00
D-1508	7 MONOFAZE SAYAÇ+TMŞ+MÜŞ. BÖL.PANO 1260X560X160-DKP	2.190,00
D-1509	8 MONOFAZE SAYAÇ+TMŞ+MÜŞ. BÖL.PANO 720X880X180-DKP	2.370,00
D-1510	10 MONOFAZE SAYAÇ+TMŞ+MÜŞ. BÖL.PANO 900X880X180-DKP	2.670,00
D-1511	12 MONOFAZE SAYAÇ+TMŞ+MÜŞ. BÖL.PANO 1080X880X180-DKP	3.550,00
D-1512	14 MONOFAZE SAYAÇ+TMŞ+MÜŞ. BÖL.PANO 1260X880X180-DKP	3.950,00
D-1513	16 MONOFAZE SAYAÇ+TMŞ+MÜŞ. BÖL.PANO 1500X880X180-DKP	4.690,00
D-1514	18 MONOFAZE SAYAÇ+TMŞ+MÜŞ. BÖL.PANO 1080X1250X180-DKP	5.090,00
D-1515	21 MONOFAZE SAYAÇ+TMŞ+MÜŞ. BÖL.PANO 1260X1250X200-DKP	5.400,00
D-1516	24 MONOFAZE SAYAÇ+TMŞ+MÜŞ. BÖL.PANO 1500X1250X200-DKP	6.650,00
D-1517	27 MONOFAZE SAYAÇ+TMŞ+MÜŞ. BÖL.PANO 1670X1250X200-DKP	8.240,00
D-1518	30 MONOFAZE SAYAÇ+TMŞ+MÜŞ. BÖL.PANO 1850X1250X200-DKP	8.800,00
D-1519	36 MONOFAZE SAYAÇ+TMŞ+MÜŞ. BÖL.PANO 1670X1560X200-DKP	10.090,00
D-1520	40 MONOFAZE SAYAÇ+TMŞ+MÜŞ. BÖL.PANO 1850X1560X200-DKP	10.650,00
KOD	ZAYIF AKIM PANOLARI	
E-S1531	EKO- POTANSİYEL DENGE BARA PANOSU 220 X 220 X 110 -DKP	240,00
E-S1532	EKO- POTANSİYEL DENGE BARA PANOSU 220 X 400 X 110 -DKP	320,00
D-1533	ZAYIF AKIM PANOSU 300 X 560 X 150 -DKP (TÜRK TEL+TV+TOP)	640,00
D-1534	ZAYIF AKIM PANOSU 300 X 880 X 150 -DKP (TÜRK TEL+TV+TOP)	890,00
D-1535	ZAYIF AKIM PANOSU 350 X 1560 X 150 -DKP (TÜRK TEL+TV+TOP)	1.800,00
KOD	TRİFAZE SIVA ALTI & SIVA ÜSTÜ SAYAÇ PANOLARI	
D-1554	4 TRİFAZE SAYAÇ + TMŞ + MÜŞ. BÖL.PANO 850X760X180 -DKP	2.290,00
D-1555	5 TRİFAZE SAYAÇ + TMŞ + MÜŞ. BÖL.PANO 1060X760X180 -DKP	2.700,00
D-1555-1	5 TRİ+1MONO SAY + TMŞ + MÜŞ. BÖL.PANO 1060X760X180 -DKP	2.820,00
D-1556-1	6 TRİ+1MONO SAY + TMŞ + MÜŞ. BÖL.PANO 1260X760X180 -DKP	3.140,00
D-1558-1	8 TRİ+1MONO SAY + TMŞ + MÜŞ. BÖL.PANO 850X1260X180 -DKP	3.640,00
D-1559	10 TRİFAZE SAYAÇ + TMŞ + MÜŞ. BÖL.PANO 1060X1260X200 -DKP	4.400,00
D-1560	12 TRİFAZE SAYAÇ + TMŞ + MÜŞ. BÖL.PANO 1260X1260X200 -DKP	5.540,00
C-1561	14 TRİFAZE SAYAÇ + TMŞ + MÜŞ. BÖL.PANO 1500X1260X200 -DKP	6.970,00
C-1562	16 TRİFAZE SAYAÇ + TMŞ + MÜŞ. BÖL.PANO 1700X1260X200 -DKP	7.500,00
C-1563	18 TRİFAZE SAYAÇ + TMŞ + MÜŞ. BÖL.PANO 1950X1260X200 -DKP	8.670,00
C-1564	21 TRİFAZE SAYAÇ + TMŞ + MÜŞ. BÖL.PANO 1500X1700X250 -DKP	9.370,00
C-1566	24 TRİFAZE SAYAÇ + TMŞ + MÜŞ. BÖL.PANO 1720X1700X250 -DKP	10.650,00
C-1567	27 TRİFAZE SAYAÇ + TMŞ + MÜŞ. BÖL.PANO 1930X1700X250 -DKP	11.790,00
C-1569	30 TRİFAZE SAYAÇ + TMŞ + MÜŞ. BÖL.PANO 2150X1700X300 -DKP	13.200,00
B-1570	33 TRİFAZE SAYAÇ + TMŞ + MÜŞ. BÖL.PANO 2350X1700X300 -DKP	14.770,00
B-1571	36 TRİFAZE SAYAÇ + TMŞ + MÜŞ. BÖL.PANO 2350X1850X300 -DKP	15.570,00
B-1572	40 TRİFAZE SAYAÇ + TMŞ + MÜŞ. BÖL.PANO 2550X1850X300 -DKP	17.190,00

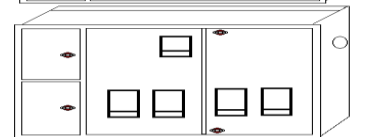
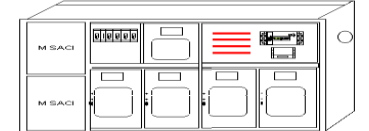
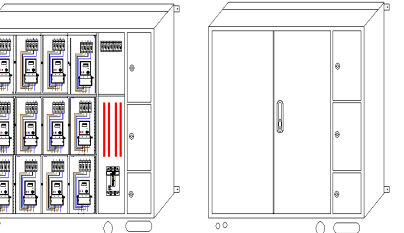
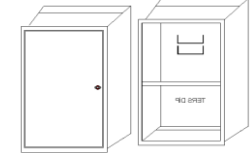
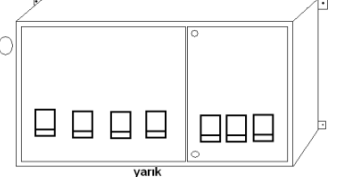
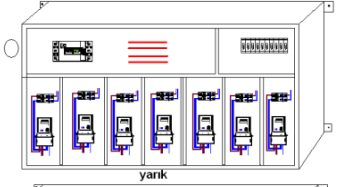
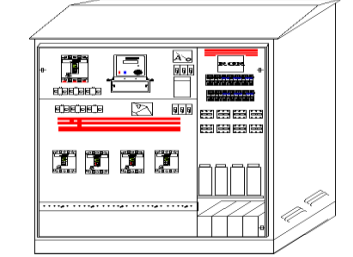
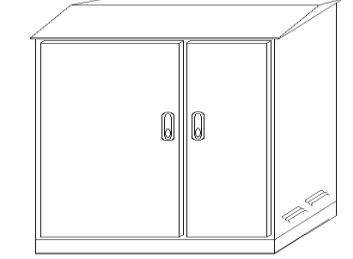
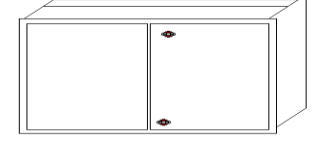
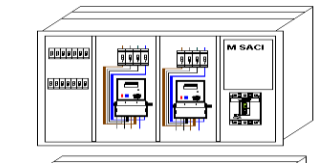

KOD	ZAYIF AKIM PANOLARI	
D-1581	ZAYIF AKIM PANOSU 300X760X170 -DKP (TÜRK TEL+TV+TOP)	850,00
D-1582	ZAYIF AKIM PANOSU 350X1260X180 -DKP (TÜRK TEL+TV+TOP)	1.490,00
D-1583	ZAYIF AKIM PANOSU 400X1850X250 -DKP (TÜRK TEL+TV+TOP)	2.500,00
KOD	EKONOMİK SIVA ALTI MONOFAZE SAYAÇ PANOLARI	
E-S1501E	EKO-1 MONOFAZE SAYAÇ PANOSU 180X280X150 -DKP	220,00
E-S1502E	EKO-2 MONOFAZE SAYAÇ PANOSU 345X310X150- DKP	370,00
E-S1503E	EKO-2 MONOFAZE SAYAÇ+TMŞ BÖLÜMLÜ PANO 335X560X150 -DKP	570,00
E-S1504E	EKO-3 MONOFAZE SAYAÇ+TMŞ+MÜŞ. BÖL.PANO 495X560X150 -DKP	800,00
E-S1505E	EKO-4 MONOFAZE SAYAÇ+TMŞ+MÜŞ. BÖL.PANO 650X560X150 -DKP	1.040,00
E-S1506E	EKO-5 MONOFAZE SAYAÇ+TMŞ+MÜŞ. BÖL.PANO 800X560X150 -DKP	1.240,00
E-S1507E	EKO-6 MONOFAZE SAYAÇ+TMŞ+MÜŞ. BÖL.PANO 950X560X150 -DKP	1.420,00
E-S1508E	EKO-7 MONOFAZE SAYAÇ+TMŞ+MÜŞ. BÖL.PANO 110X560X150 -DKP	1.720,00
E-S1509E	EKO-8 MONOFAZE SAYAÇ+TMŞ+MÜŞ. BÖL.PANO 650X860X150 -DKP	1.800,00
E-S1510E	EKO-10 MONOFAZE SAYAÇ+TMŞ+MÜŞ. BÖL.PANO 800X860X150-DKP	2.090,00
E-S1511E	EKO-12 MONOFAZE SAYAÇ+TMŞ+MÜŞ. BÖL.PANO 950X860X150-DKP	2.290,00
E-S1505-1E	EKO-4 MONO 1 TRİ SAYAÇ+TMŞ+MÜŞ. BÖL.PANO 850X560X150-DKP	1.420,00
E-S1506-1E	EKO-5 MONO 1 TRİ SAYAÇ+TMŞ+MÜŞ. BÖL.PANO 100X560X150-DKP	1.740,00
E-S1507-1E	EKO-6 MONO 1 TRİ SAYAÇ+TMŞ+MÜŞ. BÖL.PANO 1160X560X15-DKP	1.970,00
KOD	EKONOMİK ZAYIF AKIM PANOLARI	
E-S1521E	EKO-ZAYIF AKIM PANOSU 250X560X150 -DKP (TÜRK TEL+TV+TOP)	520,00
E-S1522E	EKO-ZAYIF AKIM PANOSU 300X860X160 -DKP (TÜRK TEL+TV+TOP)	800,00
KODU	EKONOMİK SIVA ÜSTÜ MONOFAZE SAYAÇ PANOLARI	
E-D1502E	EKO-2 MONOFAZE SAYAÇ PANOSU 360X330X150 -DKP	400,00
E-D1503E	EKO-2 MONOFAZE SAYAÇ+TMŞ BÖLÜMLÜ PANO 360X500X150 -DKP	600,00
E-D1504E	EKO-3 MONOFAZE SAYAÇ+TMŞ+MÜŞ. BÖL. PANO 520X560X150 -DKP	920,00
E-D1505E	EKO-4 MONOFAZE SAYAÇ+TMŞ+MÜŞ. BÖL. PANO 670X560X150 -DKP	1.120,00
E-D1506E	EKO-5 MONOFAZE SAYAÇ+TMŞ+MÜŞ. BÖL. PANO 800X560X150 -DKP	1.300,00
E-D1507E	EKO-6 MONOFAZE SAYAÇ+TMŞ+MÜŞ. BÖL. PANO 960X560X160 -DKP	1.500,00
E-D1508E	EKO-7 MONOFAZE SAYAÇ+TMŞ+MÜŞ. BÖL. PANO 112X560X160 -DKP	1.740,00
E-D1509E	EKO-8 MONOFAZE SAYAÇ+TMŞ+MÜŞ. BÖL. PANO 670X860X160 -DKP	1.820,00
E-D1510E	EKO-10 MONOFAZE SAYAÇ+TMŞ+MÜŞ. BÖL. PANO 800X860X160 -DKP	2.220,00
E-D1511E	EKO-12 MONOFAZE SAYAÇ+TMŞ+MÜŞ. BÖL. PANO 960X860X160 -DKP	2.500,00
E-D1505-1E	EKO-4 MONO 1 TRİ SAYAÇ+TMŞ+MÜŞ. BÖL. PANO 870X560X160 -DKP	1.570,00
E-D1506-1E	EKO-5 MONO 1 TRİ SAYAÇ+TMŞ+MÜŞ. BÖL. PANO 1000X560X160-DKP	1.850,00
E-D1507-1E	EKO-6 MONO 1 TRİ SAYAÇ+TMŞ+MÜŞ. BÖL. PANO 1160X560X160-DKP	2.140,00
KOD	EKONOMİK SIVA ALTI TRİFAZE SAYAÇ PANOLARI	
E-S1551E	EKO-1 TRİFAZE SAYAÇ PANOSU 230X435X140 -DKP	370,00
E-S1552E	EKO-2 TRİFAZE SAYAÇ PANOSU 420X435X160 -DKP	690,00
E-S1552-1E	EKO-2 TRİFAZE SAYAÇ + TMŞ BÖLÜMLÜ PANO 420X700X150 -DKP	890,00
E-S1553E	EKO-3 TRİFAZE SAYAÇ + TMŞ BÖLÜMLÜ PANO 620X730X150 -DKP	1.290,00
E-S1554E	EKO-4 TRİFAZE SAYAÇ + TMŞ BÖLÜMLÜ PANO 820X730X150 -DKP	1.570,00
E-S1555E	EKO-5 TRİFAZE SAYAÇ + TMŞ+MÜŞ.BÖL.PANO 1020X730X160 -DKP	1.890,00
E-S1555-1E	EKO-5 TRİ+1MONO SAY+ TMŞ+MÜŞ.BÖL.PANO 1020X730X160 -DKP	1.970,00
E-S1556-1E	EKO-6 TRİ+1MONO SAY+ TMŞ+MÜŞ.BÖL.PANO 1220X730X160 -DKP	2.340,00
E-S1557-1E	EKO-7 TRİ+1MONO SAY+ TMŞ+MÜŞ.BÖL.PANO 1450X730X160 -DKP	2.540,00
E-S1558-1E	EKO-8 TRİ+1MONO SAY+ TMŞ+MÜŞ.BÖL.PANO 820X1200X160 -DKP	2.700,00
E-S1559E	EKO-10 TRİFAZE SAYAÇ+ TMŞ+MÜŞ.BÖL.PANO 1020X1200X160 -DKP	3.300,00
E-S1560E	EKO-12 TRİFAZE SAYAÇ+ TMŞ+MÜŞ.BÖL.PANO 1220X1200X160 -DKP	3.900,00
E-S1553+1594E	EKO-3 TRİFAZE SAYAÇ+ ZAYIF AKIM PANOSU 900X700X160 -DKP	2.050,00
E-S1554+1594E	EKO-4 TRİFAZE SAYAÇ+ ZAYIF AKIM PANOSU 1090X730X160 -DKP	2.290,00
E-S1555+1594E	EKO-5 TRİFAZE SAYAÇ+ ZAYIF AKIM PANOSU 1290X730X160 -DKP	2.620,00
E-S1555-1+1594E	EKO-5 TRİ+1MONO SAY+ ZAYIF AKIM PANOSU 1290X730X160 -DKP	2.700,00
E-S1556-1+1594E	EKO-6 TRİ+1MONO SAY+ ZAYIF AKIM PANOSU 1490X730X160 -DKP	2.990,00

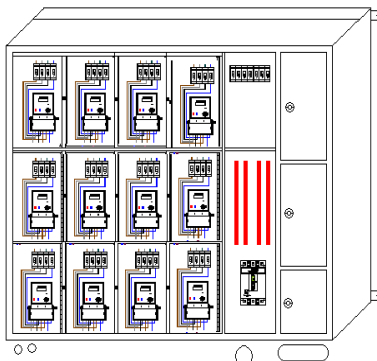
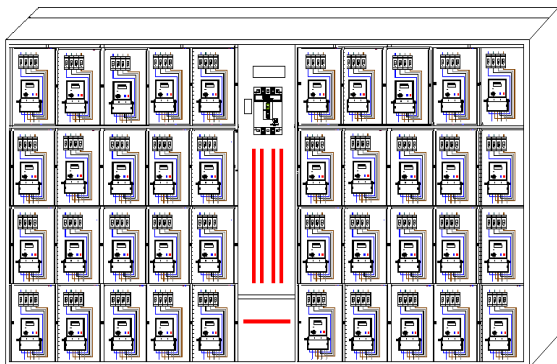
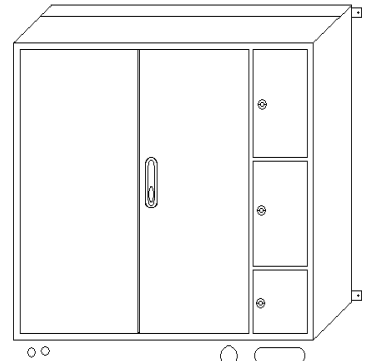
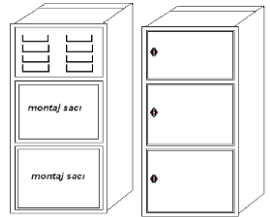
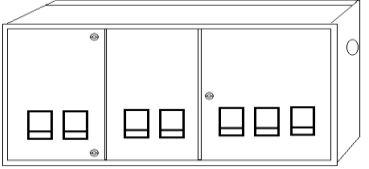
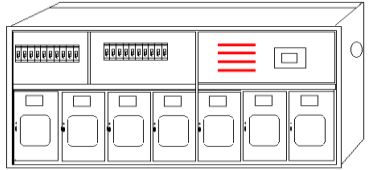
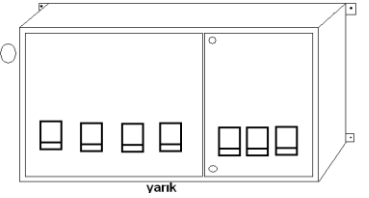
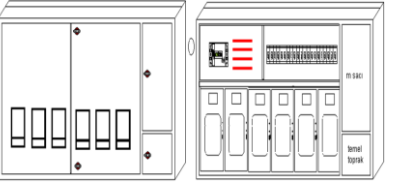
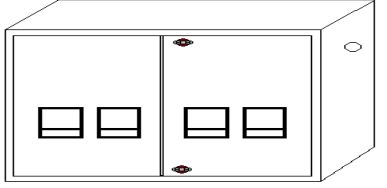
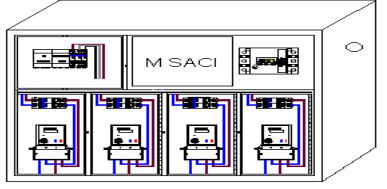
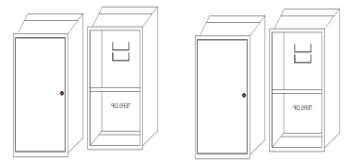

KOD	EKONOMİK SIVA ÜSTÜ TRİFAZE SAYAÇ PANOLARI	
E-D1552E	EKO-2 TRİFAZE SAYAÇ PANOSU 450X500X150 -DKP	720,00
E-D1552-1E	EKO-2 TRİFAZE SAYAÇ + TMŞ BÖLÜMLÜ PANO 450X750X160 -DKP	940,00
E-D1553E	EKO-3 TRİFAZE SAYAÇ + TMŞ BÖLÜMLÜ PANO 650X750X160 -DKP	1.500,00
E-D1554E	EKO-4 TRİFAZE SAYAÇ + TMŞ BÖLÜMLÜ PANO 850X750X160 -DKP	2.090,00
E-D1555E	EKO-5 TRİFAZE SAYAÇ + TMŞ+MÜŞ. BÖL.PANO 1050X750X160 -DKP	2.270,00
E-D1555-1E	EKO-5 TRİ+İMONO SAY+TMŞ+MÜŞ. BÖL.PANO 1050X750X160 -DKP	2.370,00
E-D1556-1E	EKO-6 TRİ+İMONO SAY+TMŞ+MÜŞ. BÖL.PANO 1250X750X160 -DKP	2.670,00
E-D1557-1E	EKO-7 TRİ+İMONO SAY+TMŞ+MÜŞ. BÖL.PANO 1500X750X160 -DKP	3.120,00
E-D1558-1E	EKO-8 TRİ+İMONO SAY+TMŞ+MÜŞ. BÖL.PANO 850X1200X160 -DKP	3.550,00
E-D1559E	EKO-10 TRİFAZE SAYAÇ+TMŞ+MÜŞ. BÖL.PANO 1050X1200X160 -DKP	3.920,00
E-D1560E	EKO-12 TRİFAZE SAYAÇ+TMŞ+MÜŞ. BÖL.PANO 1250X1200X160 -DKP	4.690,00

KOD	EKONOMİK ZAYIF AKIM PANOLARI	
E-S1571E	EKO- ZAYIF AKIM PANOSU 300X730X160 -DKP (TÜRK TEL+TV+TOP)	625,00
E-S1572E	EKO- ZAYIF AKIM PANOSU 400X1200X160-DKP (TÜRK TEL+TV+TOP)	1.200,00
PK	POSTA KUTUSU	200,00

KODU	HARİCİ ŞEFFAF İÇ KAPAKLI SAYAÇ PANOLARI	
E-H1601	1 MONOFAZE ŞEFFAF İÇ KAPAKLI PANO -DKP	320,00
E-H1602	2 MONOFAZE ŞEFFAF İÇ KAPAKLI PANO -DKP	490,00
E-H1603	3 MONOFAZE ŞEFFAF İÇ KAPAKLI PANO -DKP	800,00
E-H1604	4 MONOFAZE ŞEFFAF İÇ KAPAKLI PANO -DKP	1.110,00
E-H1621	1 TRİFAZE ŞEFFAF İÇ KAPAKLI PANO -DKP	490,00
E-H1622	2 TRİFAZE ŞEFFAF İÇ KAPAKLI PANO -DKP	890,00

KODU	KOLLEKTÖR PANOLARI	
E-S1641	KOLLEKTÖR KUTUSU 350X670X130 -DKP	690,00
E-S1642	KOLLEKTÖR KUTUSU 450X670X130 -DKP	800,00
E-S1643	KOLLEKTÖR KUTUSU 570X670X130 -DKP	950,00
E-S1644	KOLLEKTÖR KUTUSU 700X670X130 -DKP	1.110,00
E-S1645	KOLLEKTÖR KUTUSU 850X670X130 -DKP	1.340,00
E-S1646	KOLLEKTÖR KUTUSU 950X670X130 -DKP	1.500,00

MENTEŞELİ KARE BUATLAR		
E-MK20	MENTEŞELİ KAREBUAT 20X15 + 20X20 -DKP	120,00
E-MK25	MENTEŞELİ KAREBUAT 25X20 + 25X25 -DKP	140,00
E-MK30	MENTEŞELİ KAREBUAT 30X20 + 30X30 -DKP	170,00
E-MK35	MENTEŞELİ KAREBUAT 35X25 + 35X30 + 35X35 -DKP	200,00
E-MK40	MENTEŞELİ KAREBUAT 40X30 + 40X35 + 40X40 -DKP	240,00
E-MK45	MENTEŞELİ KAREBUAT 45X30 + 45X40 + 45X45 -DKP	300,00
E-MK50	MENTEŞELİ KAREBUAT 50X35 + 50X40 + 50X50 -DKP	340,00

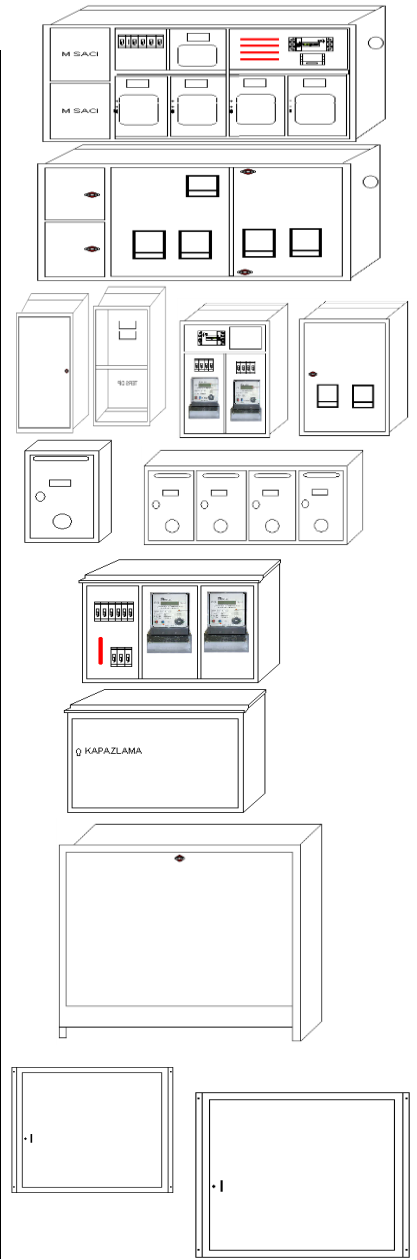

ZERTİFİKAT • CERTIFICATE • CERTIFICADO • CERTIFICAT



KALİTE YÖNETİM SİSTEMİ SERTİFİKASI

Universal GmbH
Bu sertifikta,
Uhud Elektrik-Pano San. Ve Tic. Ltd. Şti.
1203/2 Sokak No.4 Halkapınar/ Konak/ İzmir/ Türkiye
kuruluşunun,
Her Türlü Elektrik Panosu İmalatı
kapsamında, SA2.007543 sayılı rapordaki inceleme ile
DIN EN ISO 9001:2015
standartının şartlarına uyan bir yönetim sistemi
kurduğunu ve uyguladığını onaylamak üzere verilmiştir.

Sertifika No : QMS 0617 007543
İlk Yayın Tarihi : 2017 - 06 - 12
Yayın / Revizyon Tarihi : 2019 - 06 - 12
Geçerlilik Tarihi : 2020 - 06 - 11
Belge Periyodu : 3 Yıl (3.Yıl)





Universal GmbH
The authenticity of this certificate can be confirmed online or by e-mail to the Head Office via:
UNIVERSAL GmbH • Wilfried-Diekmann-Str. 20b 44536 Lünen Germany • T: +49 (0) 231 9931 9990 • info@uni-cert.de • www.uni-cert.de



YERLİ MALİ BELGESİ



Belgenin Veriliş Tarihi : 30.09.2019 Belgenin Geçerlilik Tarihi : 30.09.2020 Belge No : 2019108049555
Üretici Ünvanı: UHUD ELEKTRİK-PANO SANAYİ VE TİCARET LTD.ŞTİ.
İşyeri Adresi: Halkapınar Mah.1203/2 Sok. No: 4 KONAK/İZMİR

Örticinin Vergi Kimlik No: 8870013531 TC Kimlik No: MERSİS No : 0887001353100017

Telefon: 232-4598444 E-posta: muhasebe@uhudelektrikpano.com.tr
Faks: 232-4598322 Web Adresi: www.uhudelektrikpano.com.tr

Ticaret Sicil No: 69275 Üye Sicil No: 17181

Ürün Adı: Elektrik Panosu (1042,72 ton/yıl)
(AĞ, OG, Kuvvet, Dağıtım, Triflo, Sayac, Kompanzasyon Panoları, Rack Kabin)
Ürün Kodu (PRODCOM/GTIP): 27.12.40.30.00 /
Teknik Özellikleri(Marka Adı, Modeli, Seri Numarası, Cinsi): ELEKTRİK PANOSU
Kapasite Raporunun Tarih :12.03.2018 No : 8061 Geçerlilik Süresi :12.03.2020
Sanayi Sicil Belgesinin Tarih : 25.10.2001 No : 530802

Yerli Katkı Oranı : %100
Ürünün Teknolojik Düzeyi (düşük/orta-düşük/orta-yüksek/yüksek)(Eurostat) : orta-yüksek
Diğer bilgi ve belgeler :

İşbu belge Bülüm, Sanayi ve Teknoloji Bakanlığı'nın 13/09/2014 tarih ve 29118 sayılı Resmî Gazetede yayımlanan "Yerli Mali Tebliği(SGM 2014-35)" ne istinaden ve TOBB tarafından hazırlanan "Yerli Mali Belgesinin Düzenlenmesi Uygulama Esaslarına" göre 30.09.2019 tarihinde düzenlenmiştir. Belgenin geçerlilik süresi veriliş tarihinden itibaren bir yıl geçerlidir.

Düzenleyen Oda/Borsa
EGE BOLGESİ SANAYİ ODASI

Onaylayan
Ayşen SAHİN
Genel Sekreter Yrd.